



Caracteristici



- Perdea de aer cu pompă de aer economisitoare de energie: Reducere cu până la 70% a costurilor emisiilor de CO2 (în modul de încălzire).
- Carcasă autoportantă făcută din placă de oțel galvanizat, finisată standard cu o vopsea structurată RAL9016, de culoare albă, din epoxi-poliester. Alte culori sau oțel inoxidabil, disponibile la cerere.
- Grilă de admisie micro-perforată, cu funcție de filtrare și mentenanță ușoară. Prefiltru intern inclus.
- Palete de evacuare din aluminiu anodizat, cu formă aerodinamică, ajustabilă pe fiecare parte de la 0 la 15°.
- Ventilatoare centrifugale EC cu admisie dublă, alimentate de un motor extern cu rotor silențios, cu ventilatoare eficiente de consum redus.
- Prefiltru intern inclus.
- Advanced Plug&Play control. Includes: Advanced PRO control with LCD display and integrated thermostat, door contact, 10m RJ11 cable and remote control.
- Opțional: Control Avansat Inteligent (programabil, automat, inteligent, economisitor de energie, Modbus RTU pentru BMS...) cu program special de răcire care previne condensarea apei. Echilibrează puterea de răcire astfel încât viteza aerului să fie menținută iar zonele climatice să fie separate.
- DX VRF:
 - Gata de conectare cu pompa de căldură pentru exterior HAIER VRF (R410A).
 - Necesită KIT-ul de Interfață HAIER VRF adaptat pentru perdelele de aer cu valvă de expansiune și control programabil.

Specificații

50Hz

Model	(m ³ /h)	(m)
BB 1000 VRF17-HA	4-7	
BB 1500 VRF24-HA	4-7	
BB 2000 VRF35-HA	4-7	
BB 2500 VRF43-HA	4-7	
BB 3000 VRF47-HA	4-7	

60Hz

Model	(m ³ /h)	(m)
BB 1000 VRF17-HA	4-7	
BB 1500 VRF24-HA	4-7	
BB 2000 VRF35-HA	4-7	
BB 2500 VRF43-HA	4-7	
BB 3000 VRF47-HA	4-7	



Dimensiuni

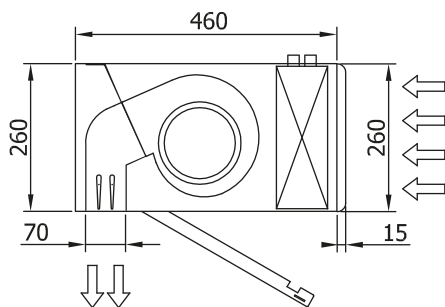
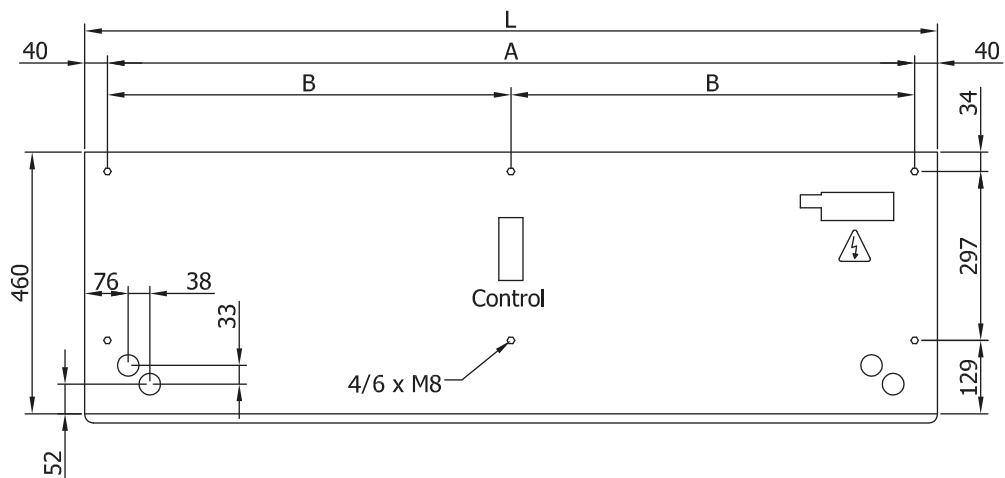

L	A	B
1000	920	-
1500	1420	710
2000	1920	960
2500	2420	1210
3000	2920	1460